

LARGE FORMAT TILES TOOLS

PROFESIONÁLNÍ SYSTÉMY PRO OBKLADY

TITNTC

LAMPO CUT - Art.11101

ŘEZNÁ DÉLKA	3200 mm
MAX. TLOUŠŤKA ŘEZANÉHO MATERIÁLU SE STANDARTNÍMI KLEŠTĚMI (art.11302)	7 mm
MAX. TLOUŠŤKA ŘEZANÉHO MATERIÁLU S LÁMAČKOU BATTIPAV (art.11301)	25 mm
DÉLKA JEDNÉ KOLEJNICE	1690 mm
TRANSPORTNÍ ROZMĚRY	1800 x 210 x 170 mm
VÁHA	10,5 Kg

MULTI BENCH - Art.11201

ROZMĚRY	1500 x 1525 x H810 mm
MAXIMÁLNÍ NOSNOST	200 Kg
MAXIMÁLNÍ NOSNOST S ROZŠÍŘENÍM (art.11202)	300 Kg
TRANSPORTNÍ ROZMĚRY	1760 x 281 x 255 mm
VÁHA	29,3 Kg

AGILE SYSTEM - Art.11001

MAXIMÁLNÍ A MINIMÁLNÍ DÉLKA	3300 mm - 1720 mm
MAXIMÁLNÍ A MINIMÁLNÍ ŠÍŘKA	1580 mm - 840 mm
TRANSPORTNÍ ROZMĚRY	1795 x 640 x 255 mm
VÁHA	46,0 Kg

AGILE SYSTEM LIGHT - Art.11002

MAXIMÁLNÍ A MINIMÁLNÍ DÉLKA	3300 mm - 1720 mm
TRANSPORTNÍ ROZMĚRY	1830 x 320 x 120 mm
VÁHA	12,2 Kg

PROFESIONÁLNÍ PŘÍSAVKA - Art.SP11032

PRŮMĚR PŘÍSAVKY	Ø 150 mm
ROZMĚRY	200 x 140 x 140 mm
VÁHA	1,5 Kg

BATTIPAV™

MACCHINE PER EDILIZIA | MACHINES FOR BUILDING

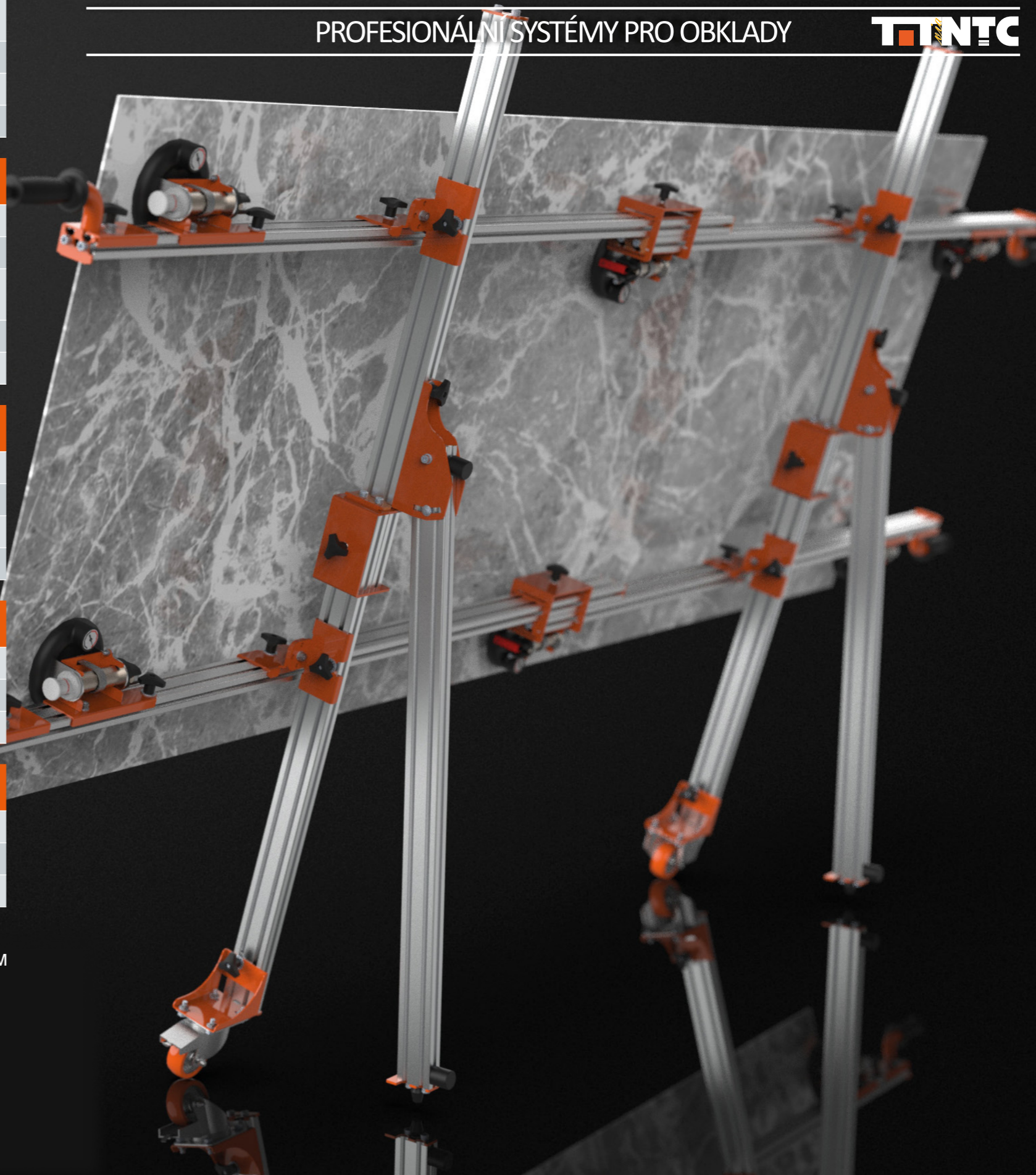

LAMPO cut

Art. 11101

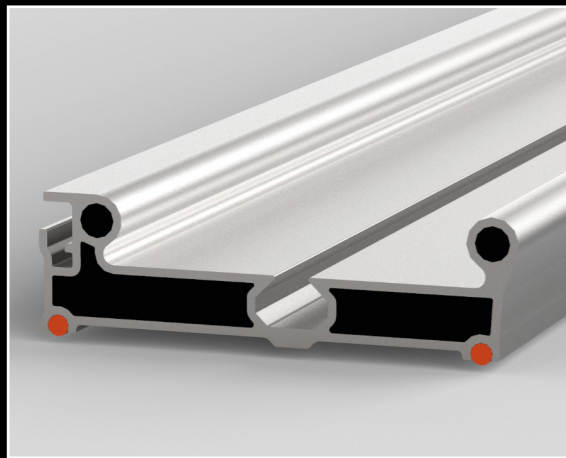

Vysokopevnostní profilové kolejnice s gumovými vložkami:

- předchází poškrábání řezaného materiálu
- maximální stabilita při řezání

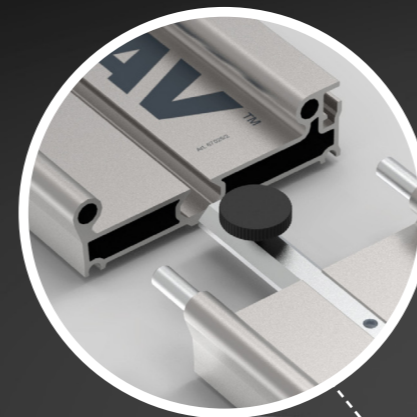

Jednoduché a rychlé propojení

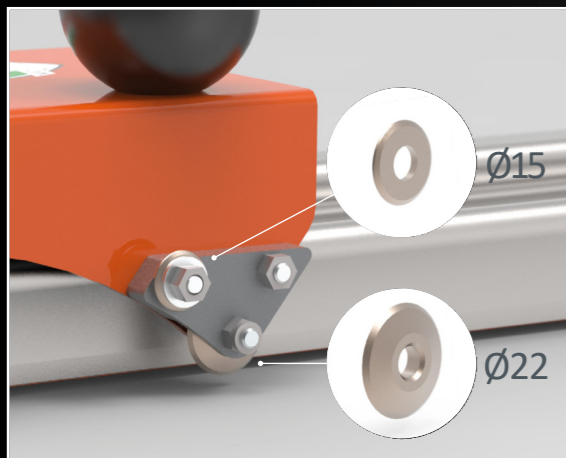

Součástí dvě řezací kolečka:

- Ø 22, Ø 15
- klíč pro výměnu je součástí



Robustní řezná hlava pro pohodlné řezání:

- vedení zajišťují 3 jezdcí vyrobené z nylonu
- Jezdci osazeny kulečkovými ložisky pro hladké vedení



Art. 11301
Lámačka Battipav (součástí)

BATTIPAV
NTC

Součástí:

- 2 kolejnice
- 3 přísavka
- 1 řezací hlava
- 2 řezací kolečka
- 1 lámačka Battipav (do tloušťky 25 mm)
- 1 lámací kleště (do tloušťky 7 mm)

MULTI bench

Art. 11201

Rychlý a jednoduchý systém
rozevírání a zavírání nohou stolu.



Možnos navýšit celkovou délku stolu s
rozšiřovací podpěrou. (art. 11202)



Dodáváno s přepravní brašnou
pro snadnou manipulaci.



Kompatibilní s Battipav
elektrickými pilami.



Možnost použití B-Lock
Tile Locking System (volitelné)

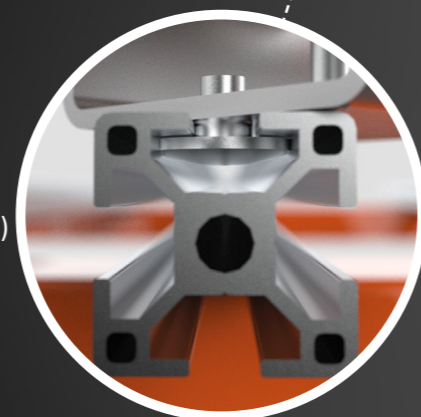

Art. 11204
Propojkav stolů Multi
Bench (volitelné)

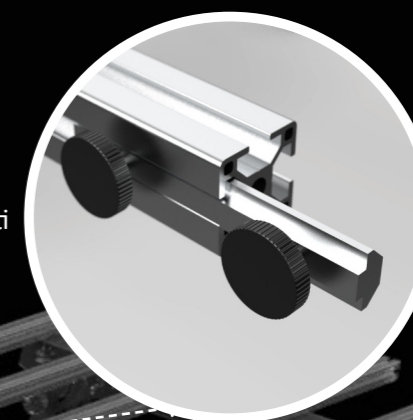

1525 mm

Art. 11203
Hliníkový profil lze
samostatně dokoupit.
(volitelné)

810 mm

BATTIPAV
NTC

Součástí:

- 2 podpěry
- 8 hliníkových profilů s připevňovacími šrouby (max. 11 profilů na podpěru)
- 1 přepravní brašna

AGILE system

Art. 11001

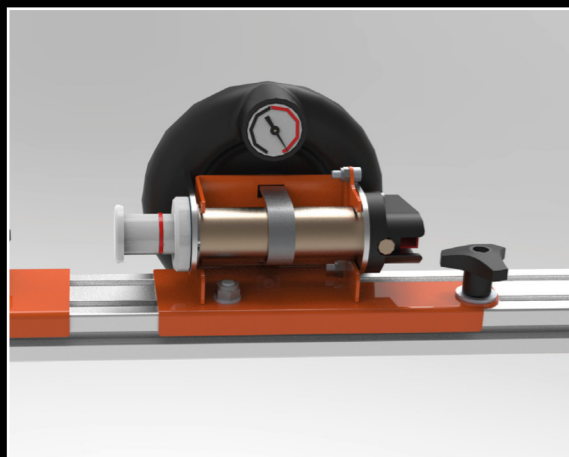

Přísavka vysoké kvality pro profesionální použití s indikátorem podtlaku.

Odolná přilnavá guma navržena pro nejlepší přilnavost i na hrubém materiálu.

Kompletní sestava s přípojovacími příslušenstvími. (Art. 11004)



Systém pro bezpečnou a snadnou manipulaci.

Transportní kola součástí.

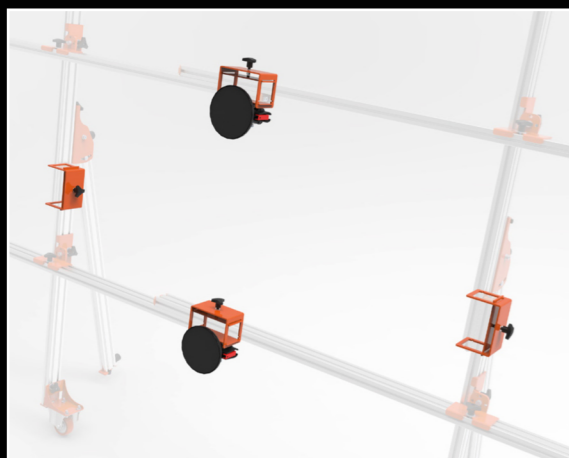

Rychlý systém pro nastavení dle rozměru desky ve dvou směrech (délka a šířka).

Pár transportních kol, jedno fixní, druhé pohyblivé pro snadnou manipulaci.



Ochrana proti poškrábání podlahy.

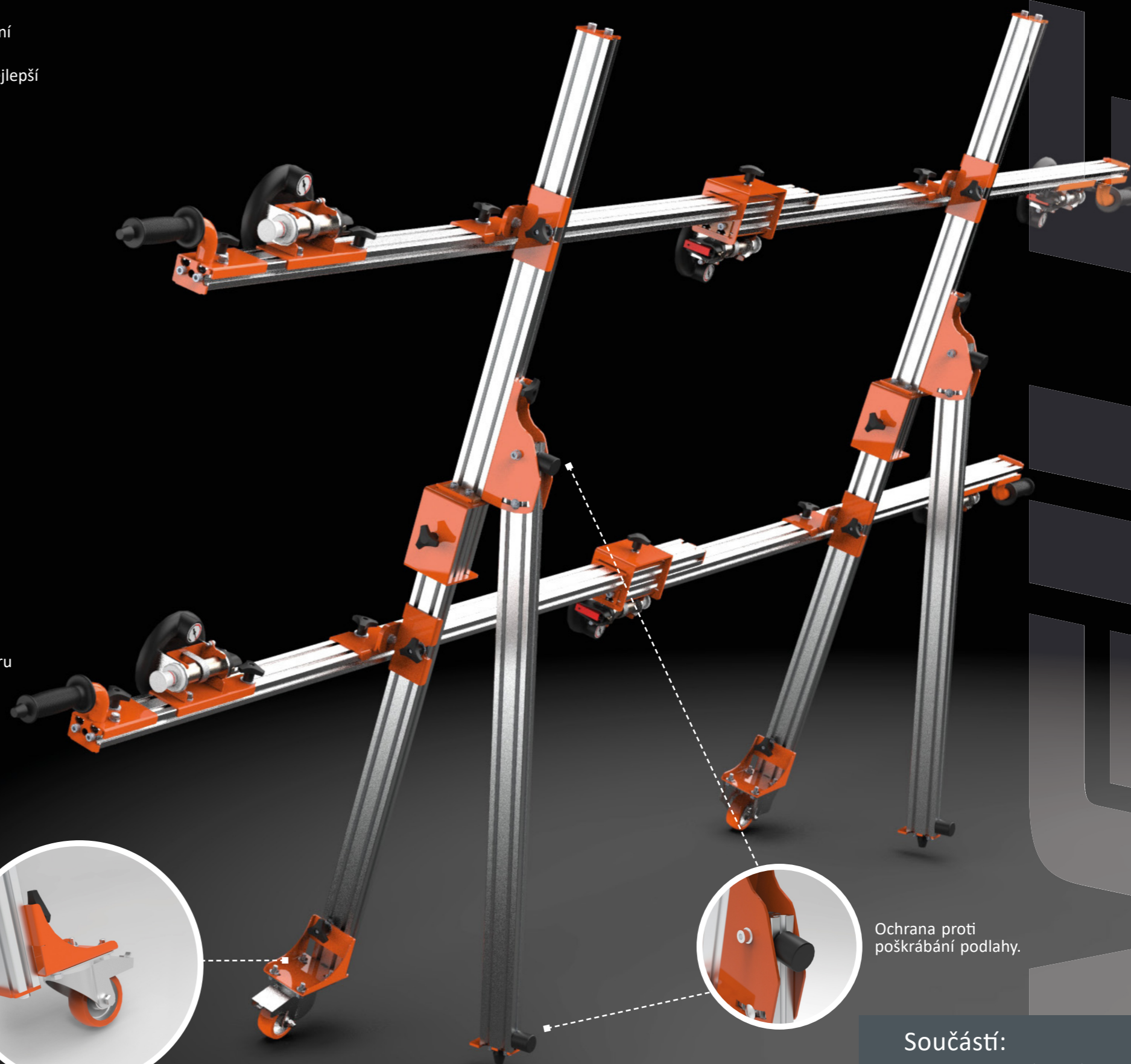

Součástí:

- 2 teleskopické nosníky s rukojeťmi
- 6 přísavek
- Pár nožních podpor
- Pár transportních kol

AGILE LIGHT *system* Art. 11002



Teleskopický mechanismus nosníků.

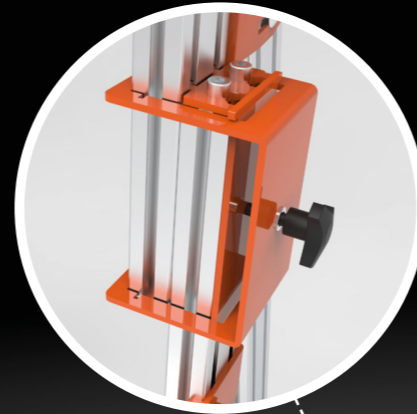

Rukojeť přizpůsobená pro zvedání desek z boxu s důrazem na ergonomii.

UP TO 3300 mm

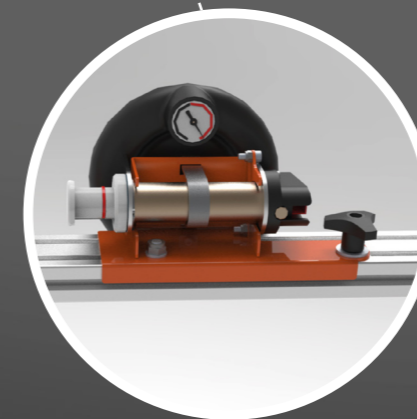

Přísavka vysoké kvality pro profesionální použití s indikátorem podtlaku.

Odolná přilnavá guma navržena pro nejlepší přilnavost i na hrubém materiálu.

Kompletní sestava s přípojovací příslušenstvím. (Art. 11004)

BATTIPAV
via **NTC**

Součástí:

- 1 teleskopický nosník s rukojeťmi
- 3 přísavky